

**Volets battants liste de pièces
de rechange
2020**

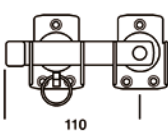
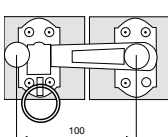

FERMETURE

| Réf. Art.: | Description | Image |
|--------------------|---|---|
| 10060003 | Fermeture de volet en deux parties, laquée | |
| 10050003 990141 | 6 x Rivet aluminium 4x13 mm Support 2mm 2 parties pour Modèle F / G iso |  |

| Réf. Art.: | Description | Image |
|-----------------|---|---|
| 10304007 | Verrou SystemFix avec support, laqué | |
| | |  |

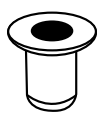
| Réf. Art.: | Description | Image |
|-----------------|---|--|
| 10100001 | Rivet en aluminium Tubtara M6, laqué | |
| | |  |

| Réf. Art.: | Description | Image |
|-----------------|---|---|
| 1009000_ | Tirette de blocage, laquée | |
| 10090001 | M6, 340 mm |  |
| 10090010 | M6, 340mm avec tête courte | |
| 10090004 | M6, 500 mm | |
| 10090007 | SystemFix avec pièce de retenue, 340 mm | |
| 10090009 | SystemFix avec pièce de retenue, 500 mm | |
| 10090011 | avec plaque, 340 mm | |

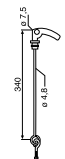
| Réf. Art.: | Description | Image |
|-----------------|---|---|
| 10090002 | Tirette de blocage avec crochet M6, laquée | |
| | |  |

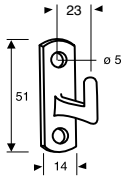
| Réf. Art.: | Description | Image |
|-----------------|----------------------------|---|
| 10170101 | Gond d'angle, laqué | |
| | |  |

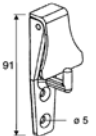
| Réf. Art.: | Description | Image |
|-----------------|--|---|
| 10170104 | Gond d'angle de sécurité, laqué | |
| | |  |

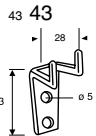
| Réf. Art.: | Description | Image |
|-----------------|-------------------------------|---|
| 10170201 | Gond de châssis, laqué | |
| | |  |

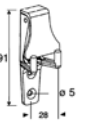
| Réf. Art.: | Description | Image |
|-----------------|---|--|
| 10170203 | Gond de châssis de sécurité, laqué | |
| | |  |

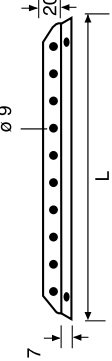
| Réf. Art.: | Description | Image |
|----------------|---|---|
| 101401_ | Crémaillère de volet en acier, laquée | |
| 10140120 | Longueur 200 mm |  |
| 10140125 | Longueur 250 mm | |
| 10140130 | Longueur 300 mm | |
| 10140135 | Longueur 350 mm | |
| 10140140 | Longueur 400 mm | |
| 10140145 | Longueur 450 mm | |
| 10140150 | Longueur 500 mm | |
| 10140155 | Longueur 550 mm | |
| 10140160 | Longueur 600 mm | |
| 10140165 | Longueur 650 mm | |
| 10140170 | Longueur 700 mm | |
| 10140175 | Longueur 750 mm | |
| | Calcul de la longueur: largeur du battant -50 mm | |
| 10050003 | 2 x Rivet aluminium 4 x 13 mm | |

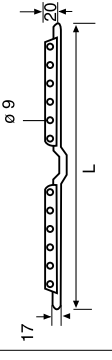
| Réf. Art.: | Description | Image |
|----------------|---|---|
| 101402_ | Râtelier de volet pour lames orientables modèle E, laqué | |
| 10140230 | Longueur 300 mm |  |
| 10140235 | Longueur 350 mm | |
| 10140240 | Longueur 400 mm | |
| 10140245 | Longueur 450 mm | |
| 10140250 | Longueur 500 mm | |
| 10140255 | Longueur 550 mm | |
| 10140260 | Longueur 600 mm | |
| 10140265 | Longueur 650 mm | |
| 10140270 | Longueur 700 mm | |
| 10140275 | Longueur 750 mm | |
| 10050003 | 2 x Rivet aluminium 4 x 13 mm | |

FERMETURE

| Réf. Art.: | Description | Image |
|---------------|---|-------|
| 101301 | Barre de jalousie, laquée | |
| 10130120 | Longueur 200 mm | |
| 10130125 | Longueur 250 mm | |
| 10130130 | Longueur 300 mm | |
| 10130135 | Longueur 350 mm | |
| 10130140 | Longueur 400 mm | |
| 10130145 | Longueur 450 mm | |
| 10130150 | Longueur 500 mm | |
| 10130155 | Longueur 550 mm | |
| 10130160 | Longueur 600 mm | |
| | Barre de jalousie M6 sur demande | |
| | Calcul de la longueur: largeur du battant -100 mm | |
| 10130110 | Tampon caoutchouc pour barre de jalousie | |

| Réf. Art.: | Description | Image |
|-----------------|--|-------|
| 10130161 | Sécurité pour barre de jalousie | |
| | | |

| Réf. Art.: | Description | Image |
|-----------------|---|-------|
| 13000550 | Fixation magnétique pour barre de jalousie, laquée | |
| | | |

| Réf. Art.: | Description | Image |
|---------------|--|-------|
| 130005 | Barre de jalousie sur platine, laquée | |
| 1300053 | Longueur 300 mm | |
| 1300054 | Longueur 400 mm | |
| 1300055 | Longueur 500 mm | |
| 10050003 | 2 x Rivet aluminium 4 x 13 mm | |

| Réf. Art.: | Description | Image |
|----------------|--|-------|
| 1011000 | Crochet tempête réglable, laqué | |
| 10110001 | M6 | |
| 10110002 | Avec oeillet monté | |

| Réf. Art.: | Description | Image |
|-----------------|-------------------------------|-------|
| 10120001 | Œillet, laqué | |
| 10050003 | 2 x Rivet aluminium 4 x 13 mm | |

| Réf. Art.: | Description | Image |
|---------------|--|-------|
| 100700 | Targette de volet en aluminium droite, laquée | |
| 10070008 | Longueur 120 mm | |
| 10070010 | Longueur 200 mm | |
| 10070012 | Longueur 400 mm | |
| 10050003 | 4 x Rivet aluminium 4 x 13 mm | |
| 10050003 | 2 x Rivet aluminium 4 x 13 mm pour 400 mm | |
| 10070006 | Support 4 mm pour série F+G ISO | |
| 10070007 | Support suppl. pour 400 mm | |

| Réf. Art.: | Description | Image |
|---------------|--|-------|
| 100700 | Targette de volet en aluminium coudée | |
| 10070009 | Longueur 120 mm | |
| 10070011 | Longueur 200 mm | |
| 10050003 | 4 x Rivet aluminium 4 x 13 mm | |
| 10070006 | Support 4 mm pour série F+G ISO | |

| Réf. Art.: | Description | Image |
|-----------------|---|-------|
| 10080001 | Butée de targette en aluminium 50 x 20 x 40 laquée | |
| | | |

| Réf. Art.: | Description | Image |
|-----------------|--|-------|
| 10080006 | Butée de targette 50 x 20 x 20 laquée | |
| | | |

| Réf. Art.: | Description | Image |
|-----------------|--|-------|
| 10080007 | Butée de targette 75x20x40 mm, laquée | |
| | | |

FERMETURE

| Réf. Art.: | Description | Image |
|-------------|--|-------|
| 1300 | Espagnolette ronde avec accessoires | |
| | Composition: 1 embout haut + embout bas 1 poigné 1 support aluminium à plaquer 1 capuchon de protection pour support 4 lacets d'espagnolette 1 barre ronde | |
| 1300062 | 1570 mm noire | |
| 1300063 | 2700 mm noire | |
| 1300065 | 1570 mm blanche | |
| 1300066 | 2700 mm blanche | |
| 1300134 | 1570 mm laquée | |
| 1300133 | 2700 mm laquée | |
| | Combinaison avec les articles 300112, 1300113, 1300110L | |
| 10050003 | 10 x Rivet aluminium 4x13mm | |

| Réf. Art.: | Description | Image |
|---------------|---------------------------------|-------|
| 130010 | Lacet d'espagnolette PVC | |
| 1300106 | Noir | |
| 1300107 | Blanc | |
| 1300135 | Laqué | |
| 1300150 | Modèles F et G, laqué | |
| 10050003 | 2* x Rivet aluminium 4 x 13 mm | |

| Réf. Art.: | Description | Image |
|--------------|--|-------|
| 13001 | Support aluminium à plaquer – 1 vantail | |
| 1300109 | Noir schéma 1L | |
| 1300108 | Noir schéma 1R | |
| 10050003 | 2 x Rivet aluminium 4 x 13 mm | |

| Réf. Art.: | Description | Image |
|---------------|--|-------|
| 130012 | Capuchon PVC pour support à plaquer | |
| 1300121 | Noir | |
| 1300122 | Blanc | |

| Réf. Art.: | Description | Image |
|--------------|--|-------|
| 13000 | Espagnolette plate avec accessoires, laquée | |
| 1300059 | Tringle longueur 1670 mm | |
| 1300060 | Tringle longueur 2500 mm | |
| 1300061 | Kit d'accessoires sans dardenne | |
| 10050003 | 10 x Rivet aluminium 4x13mm | |

| Réf. Art.: | Description | Image |
|---------------|---|-------|
| 130014 | Support aluminium à plaquer – 1 vantail, laqué | |
| 1300140 | Schéma 1R | |
| 1300141 | Schéma 1L | |
| 10050003 | 2 x Rivet aluminium 4 x 13 mm | |

| Réf. Art.: | Description | Image |
|---------------|---------------------------|-------|
| 130011 | Dardenne aluminium | |
| 1300114 | Noir | |
| 1300115 | Blanc | |
| 1300116 | Laquée | |
| | Hauteur: 36 mm | |

| Réf. Art.: | Description | Image |
|--------------|---|-------|
| 13001 | Capuchon PVC 39 mm pour dardenne | |
| 1300119 | Noir | |
| 1300120 | Blanc | |



| Réf. Art.: | Description | Image |
|------------|--------------------------------|-------|
| 101 | Fermeture centrale | |
| 10101245 | Coudée Noire | |
| 10101247 | Blanche | |
| 1359860 | Support 5 mm, noir | |
| 5024219 | 5x vis à tête fraisée 4,2 x 19 | |

| Réf. Art.: | Description | Image |
|------------|---|-------|
| 101 | Fermeture de volet pour un vantail | |
| 1014030 | Noire gauche | |
| 1014027 | Noire droite | |
| 1013096 | Blanche gauche | |
| 1013095 | Blanche droite | |
| 5024219 | 7x vis à tête fraisée 4,2 x 19 | |

| Réf. Art.: | Description | Image |
|------------|--------------------------------------|-------|
| | Fermeture à cliquet | |
| 1014360 | Tringle de fermeture 2 volets, noir | |
| 1013267 | Tringle de fermeture 2 volets, blanc | |
| 10104034 | Tringle de fermeture 1 volet, noir | |
| 1014196 | Fermeture à cliquet avec butée noir | |
| 1013182 | Fermeture à cliquet avec butée blanc | |
| 1030054 | Barre de fermeture 1400 mm, noir | |
| 1030053 | Barre de fermeture 1400 mm, blanc | |
| 7050102 | Barre de fermeture 2200 mm, noir | |
| 5024219 | 7x vis à tête fraisée 4,2 x 19 | |

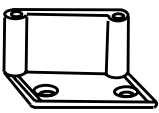
FERMETURE

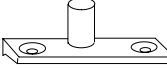
| Réf. Art.: | Description | Image |
|---------------|---|---|
| 103816 | Butée large pour fermeture à cliquet | |
| 1038164 | Noir |  |
| 5024219 | 2x vis à tête fraisée 4,2 x 19 | |

| 10 | Tampon de rebord pour support d'arrêt | |
|-----------|--|---|
| 1094137 | Noir |  |
| 1039020 | Blanche | |
| 5024219 | 2x vis à tête fraisée 4,2 x 19 | |
| 1042711 | Support pour Plaque Cheville de Fermetures inclinée 15°, noir |  |
| 1040044 | Support pour Plaque Cheville de Fermetures inclinée 15°, blanc | |

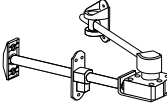
| 200010 | Dispositif intérieur d'ouverture | |
|---------------|---|---|
| 2000102 | De l'intérieur par la gauche, noir |  |
| 2000101 | De l'intérieur par la droite, noir | |
| 2000104 | De l'intérieur par la gauche, blanc | |
| 2000103 | De l'intérieur par la droite, blanc | |
| | Profondeur tableau sans cadre de montage 55 à 155 mm et avec cadre de montage 110 à 160 mm selon type cadre Dimension du volet: max. 1,2 m ² par dispositif d'ouverture | |

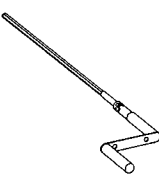
| 102 | Manivelle | |
|------------|---|---|
| 1023688 | 160 mm avec articulation |  |
| 1023635 | 240 mm avec articulation | |
| 1023859 | 400 mm sans articulation | |
| 1027438 | 500 mm sans articulation | |
| | Pour ouvrir et fermer manuellement le volet en combinaison avec le dispositif intérieur d'ouverture | |

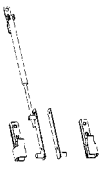
| 101 | Barre pour vantaux couplés, schémas 2L/2R/3L/3R/4 | |
|------------|---|---|
| 1011280 | Noire |  |
| 1012546 | Blanche | |
| | Pour replier les vantaux couplés en liaison avec un dispositif intérieur d'ouverture. | |

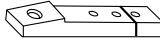
| Réf. Art.: | Description | Image |
|------------|--|---|
| 10 | Support pour crochet | |
| 1012960 | 10 mm noir |  |
| 1044352 | 10 mm blanc | |
| 1012961 | 20 mm noir | |
| 1044353 | 20 mm blanc | |
| | Nécessaire en cas de montage avec cadre de montage. Base pour griffe de fermeture supérieure et inférieure. Epaisseur 5 mm, empilable. | |

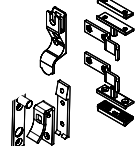
| 1014 | Accessoire pour vantaux couplés, noir | |
|-------------|--|---|
| 1014000 | Point de rotation extérieur |  |
| 1014206 | Point de rotation intérieur | |

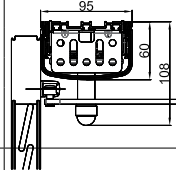
| | Motorisation Yslo Flex blanc, schéma 2 + 2S | |
|---------|--|---|
| 1400075 | Schema 2+2S |  |
| 1400074 | Schema 1L+1R | |
| | Interrupteur radio mural sur demande profondeur tableau 145 mm au minimum | |

ARRÊT

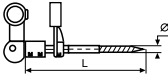
| Réf. Art.: | Description | Image |
|---------------|--|---|
| 101601 | Arrêt de volet standard M10, laqué | |
| 10160115 | Longueur 150 mm |  |
| 10160120 | Longueur 200 mm | |
| 10160125 | Longueur 250 mm | |
| | Pour les vantaux de la série F et G, les arrêts de volets doivent toujours reposer sur le cadre du volet et non sur la partie en remplissage | |

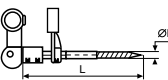
| 101603 | Arrêt de volet standard filetage bois, laqué | |
|---------------|--|---|
| 10160315 | Longueur 150 mm |  |
| 10160320 | Longueur 200 mm | |
| 10160325 | Longueur 250 mm | |
| | Pour les vantaux de la série F et G, les arrêts de volets doivent toujours reposer sur le cadre du volet et non sur la partie en remplissage | |

ARRÊT

| Réf. Art.: | Description | Image |
|---------------|--|-------|
| 101803 | Arrêt tête bergère M10 | |
| 10180315 | Longueur 150 mm | |
| 10180320 | Longueur 200 mm | |
| 10180325 | Longueur 250 mm | |
| | Pour les vantaux de la série F et G, les arrêts de volets doivent toujours reposer sur le cadre du volet et non sur la partie en remplissage | |

| Réf. Art.: | Description | Image |
|---------------|--|-------|
| 101801 | Arrêt tête bergère filetage pour bois | |
| 10180115 | Longueur 150 mm | |
| 10180120 | Longueur 200 mm | |
| 10180125 | Longueur 250 mm | |
| | Pour les vantaux de la série F et G, les arrêts de volets doivent toujours reposer sur le cadre du volet et non sur la partie en remplissage | |

| Réf. Art.: | Description | Image |
|---------------|---|-------|
| 101901 | Tourniquet de jalousie M10 laqué | |
| 10190111 | Longueur 110 mm | |
| 10190116 | Longueur 160 mm | |
| 10190120 | Longueur 200 mm | |
| 10190124 | Longueur 240 mm | |

| Réf. Art.: | Description | Image |
|-----------------|---|-------|
| 10190201 | Versoir pour tourniquet de jalousie, laqué | |
| 10050003 | 2 x Rivet aluminium 4x13 mm | |

| Réf. Art.: | Description | Image |
|-----------------|--|-------|
| 10230006 | Arrêt de volet «français» avec butée, laqué | |
| | Ensemble composé des articles (10230006 et 10230007) | |
| 10050003 | 4 x Rivet aluminium 4x13 mm | |

| Réf. Art.: | Description | Image |
|----------------|-----------------------------|-------|
| 1023000 | Arrêt à paillette | |
| 10230001 | 45 mm | |
| 10230002 | 90 mm | |
| 10230009 | 105 mm | |
| 10050003 | 4 x Rivet aluminium 4x13 mm | |

| Réf. Art.: | Description | Image |
|----------------|--|-------|
| 1023000 | Arrêt à paillette à rallonge, laqué | |
| 10230004 | L = 45 mm | |
| 10230005 | L = 90 mm | |
| | Plus-value pour longueur 105 mm | |
| 10050003 | 7 x Rivet aluminium 4x13 mm | |

| Réf. Art.: | Description | Image |
|-----------------|---|-------|
| 10230003 | Plaque de fermeture d'arrêt à paillette, laqué | |
| 10050003 | 4 x Rivet aluminium 4x13 mm | |

| Réf. Art.: | Description | Image |
|-----------------|--|-------|
| 10171000 | Gond d'arrêt à paillette, laqué | |
| | | |

| Réf. Art.: | Description | Image |
|-----------------|--|-------|
| 10171002 | Gond d'arrêt à paillette excentrique, laqué | |
| | | |

| Réf. Art.: | Description | Image |
|---------------|---|-------|
| 130072 | Arrêt de volet automatique PVC avec visserie de fixation | |
| 1300720 | Longueur A 36 mm, noir | |
| 1300722 | Longueur A 36 mm, blanc | |
| 1300721 | Longueur A 86 mm, noir | |
| 1300723 | Longueur A 86 mm, blanc | |

| Réf. Art.: | Description | Image |
|---------------|--|-------|
| 130073 | Tourniquet marseillais PVC avec butée | |
| 1300730 | Longueur 130 mm, noir | |
| 1300733 | Longueur 130 mm, blanc | |
| 1300731 | Longueur 200 mm, noir | |
| 1300734 | Longueur 200 mm, blanc | |

ARRÊT

| Réf. Art.: | Description | Image | |
|---|------------------------|-------|--|
| 101 | Support d'arrêt | | |
| 1014038 | Taille 0 gauche noir | | |
| 1014054 | Taille 0 gauche blanc | | |
| 1013367 | Taille 0 droite noir | | |
| 1013368 | Taille 0 droite blanc | | |
| 1014042 | Taille 1 gauche noir | | |
| 1014058 | Taille 1 gauche blanc | | |
| 1013369 | Taille 1 droite noir | | |
| 1013370 | Taille 1 droite blanc | | |
| 1014046 | Taille 2 gauche noir | | |
| 1014062 | Taille 2 gauche blanc | | |
| 1013371 | Taille 2 droite noir | | |
| 1013372 | Taille 2 droite blanc | | |
| 1014050 | Taille 3 gauche noir | | |
| 1014066 | Taille 3 gauche blanc | | |
| 1010252 | Taille 3 droite noir | | |
| 1010253 | Taille 3 droite blanc | | |
| <p>Utilisation: profondeur tableau de 75 à 210 mm</p> <p>Largeur maximale de vantail: 600 mm (Largeur vantaux couplés: max. 2x600 mm)</p> <p>Poids maximal du vantail: 20 kg. La butée de fin de course doit toujours être montée !</p> <p>Par vent de plus de 60 km/h et situation défavorable du site de mise en oeuvre, des déformations du ferrage et des dégâts consécutifs peuvent être possibles. Recommandation du fabricant: Monter le dispositif de sécurité fourni contre dégonder.</p> | | | |

| Réf. Art.: | Description | Image |
|------------|---|-------|
| 10 | Butée de rebord pour support d'arrêt | |
| 1042929 | Noir | |
| 1042932 | Blanc | |
| | Hauteur 20 mm | |
| 1043556 | Support 5 mm, noir | |
| 1043558 | Support 5 mm, blanc | |
| 1043559 | Support 10 mm, noir | |
| 1043561 | Support 10 mm, blanc | |
| 5024219 | 1x vis à tête fraisée 4,2 x 19 | |

| Réf. Art.: | Description | Image |
|--|---------------------------------|-------|
| 101 | Arrêt de volet confort | |
| 1014348 | Noir gauche | |
| 1014344 | Noir droite | |
| 1013004 | Blanc gauche | |
| 1013003 | Blanc droite | |
| 1014349 | Laqué gauche | |
| 1014345 | Laqué droite | |
| 1014469 | Support mur - réalisation laqué | |
| En cas d'isolation extérieure des supports d'accessoires sont nécessaires. | | |
| 5024219 | 3x vis à tête fraisée 4,2 x 19 | |

| Réf. Art.: | Description | Image |
|--|--|-------|
| 101 | Arrêt volet confort pour traverse horizontale | |
| 1014466 | Noir | |
| 1010791 | Blanc | |
| 1014467 | Laqué | |
| 1014468 | Laqué schéma LA/RA | |
| 1014469 | Support mur - réalisation laqué | |
| En cas d'isolation extérieure des supports d'accessoires sont nécessaires. | | |
| 990098 | Support 3 mm pour séries F et G ISO ou bien Sys traverse horizontale | |
| 5034802 | 3 x vis à tête fraisée M4 x 19 | |

| Réf. Art.: | Description | Image |
|--------------|-----------------------------------|-------|
| 10108 | Arrêt de volet automatique | |
| 1010860 | Pour support d'accessoires | |
| 1010871 | Taille 0: 15 - 40 noir | |
| 1010871 | Taille 3: 91 - 115 noir | |
| 1010862 | Taille 0: 15 - 40 blanc | |
| 1010873 | Taille 3: 91 - 115 blanc | |

| Réf. Art.: | Description | Image |
|------------|--|-------|
| 101 | Accroche volets 35 mm (montage entre façade et vantaux) | |
| 1014252 | Noir | |
| 1013111 | Blanc | |
| 10103577 | Laqué | |
| 5024219 | 3x vis à tête fraisée 4,2 x 19 | |

GOND

| Réf. Art.: | Description | Image |
|---------------|---------------------------------|-------|
| 101704 | Gond à visser M10, laqué | |
| 10170460 | Longueur 60 mm | |
| 10170485 | Longueur 85 mm | |
| 10170411 | Longueur 110 mm | |
| 10170416 | Longueur 160 mm | |
| | Longueurs spéciales sur demande | |

GOND

| Réf. Art.: | Description | Image |
|---------------|---|-------|
| 101711 | Gond à visser filetage bois, laqué | |
| 10171185 | Longueur 85 mm | |
| 10171111 | Longueur 110 mm | |
| 10171116 | Longueur 160 mm | |
| | Longueurs spéciales sur demande | |

| Réf. Art.: | Description | Image |
|--------------|--|-------|
| 10170 | Gond à visser M10 avec plaque de réglage, laqué | |
| 10170301 | Longueur 50 mm | |
| 10170585 | Longueur 85 mm | |
| 10170511 | Longueur 110 mm | |
| 10170516 | Longueur 160 mm | |
| | La cote B doit être de 20 mm minimum | |

| Réf. Art.: | Description | Image |
|-------------|---|-------|
| 1017 | Gond universel gauche - droite, laqué | |
| 10172025 | H = 14 mm | |
| 10172026 | H = 24 mm | |
| 10172027 | H = 35 mm | |
| 10175026 | H = 45 mm inkl. axe | |
| | Mesure H: du milieu de l'axe du gond jusqu'à l'arrière de la plaque | |

| Réf. Art.: | Description | Image |
|----------------|---|-------|
| 1017500 | Gond à platine, laqué | |
| 10175001 | H = 12 mm | |
| 10175002 | H = 23 mm | |
| 10175005 | H = 30 mm | |
| 10175003 | H = 35 mm | |
| 10175008 | H = 40 mm | |
| 10175004 | H = 45 mm | |
| 10175006 | H = 50 mm | |
| | Mesure H: du milieu de l'axe du gond jusqu'à l'avant de la plaque | |

| Réf. Art.: | Description | Image |
|---------------|--------------------------------|-------|
| 130070 | Polygond PVC, inkl. axe | |
| 1300700 | Longueur 70 mm, noir | |
| 1300702 | Longueur 70 mm, blanc | |
| 1300701 | Longueur 100 mm, noir | |
| 1300703 | Longueur 100 mm, blanc | |

| Réf. Art.: | Description | Image |
|--------------|---------------------------------------|-------|
| 13000 | Gond à fixer en tableau, laqué | |
| 1300039 | Longueur 85 mm | |
| 1300038 | Longueur 120 mm | |

| Réf. Art.: | Description | Image |
|-----------------|---|-------|
| 10170512 | Gond d'injection universel laqué | |
| | Longueur 120 mm | |

| Réf. Art.: | Description | Image |
|------------|--|-------|
| 10 | Console de maintien largeur 25 mm | |
| 1056904 | Noire Taille 0 | |
| 1056895 | Noire Taille 1 | |
| 1056899 | Noire Taille 2/3 | |
| 1027832 | Blanche Taille 0 | |
| 1027824 | Blanche Taille 1 | |
| 1027828 | Blanche Taille 2/3 | |

| Réf. Art.: | Description | Image |
|------------|-----------------------|-------|
| 10 | Gond à sceller | |
| 1056845 | noir L59 | |
| 10209934 | noir L75 | |
| 1056851 | noir L85 | |
| 10209937 | noir L95 | |
| 1056855 | noir L105 | |
| 10209938 | noir L115 | |
| 10209471 | noir L125 | |
| 1056859 | noir L135 | |
| 10209939 | noir L150 | |
| 1027847 | blanc L59 | |
| 10209943 | blanc L75 | |
| 1027850 | blanc L85 | |
| 10209944 | blanc L95 | |
| 1027853 | blanc L105 | |
| 10209945 | blanc L115 | |
| 10209474 | blanc L125 | |
| 1056859 | blanc L135 | |
| 10209946 | blanc L150 | |

PENTURE

| Réf. Art.: | Description | Image |
|------------|--|-------|
| 104 | Douille de réduction „Sys“ fermée | |
| 10441790 | ø 9,0 mm | |
| 10441791 | ø 10,0 mm | |
| 10441792 | ø 11,0 mm | |
| 10441793 | ø 11,5 mm | |
| 10441794 | ø 12,0 mm | |
| 10454664 | ø 13,0 mm | |

PENTURE

| Réf. Art.: | Description | Image |
|----------------|---|-------|
| 1035518 | Douille de réduction „Sys“ ouverte | |
| 10355184 | ∅ 9,0 mm | |
| 10355185 | ∅ 10,0 mm | |
| 10355186 | ∅ 11,0 mm | |
| 10355187 | ∅ 11,5 mm | |
| 10355188 | ∅ 12,0 mm | |
| 10355189 | ∅ 13,0 mm | |

| Réf. Art.: | Description | Image |
|------------|--|-------|
| 104 | Douille de réduction „Sys“ pour montage dormant | |
| 1040704 | Noire | |
| 1041149 | Blanche | |
| 1041150 | Noire, ∅ intérieur 9 mm | |
| | | |

| Réf. Art.: | Description | Image |
|--------------|---------------------------------|-------|
| 10011 | Douille de réduction PVC | |
| 10011900 | ∅ 9,0 mm | |
| 10011000 | ∅ 10,0 mm | |
| 10011100 | ∅ 11,0 mm | |
| 10011150 | ∅ 11,5 mm | |
| 10011200 | ∅ 12,0 mm | |
| 10011300 | ∅ 13,0 mm | |
| | | |

| Réf. Art.: | Description | Image |
|-----------------|---|-------|
| 10810080 | Penture SystemFix en acier, coudage fixe, laqué | |
| | Indiquer longueur : 80, 85, 90, 95, 100, 105, 110, 120, 125, 130 | |
| | Indiquer coudage : -10, -6, +/- 0, 4, 10, 14 | |
| | Penture SystemFix également disponible en aluminium ! | |

| Réf. Art.: | Description | Image |
|-----------------|---|-------|
| 10823080 | Penture SystemFix en acier, coudage réglable, laqué | |
| | Indiquer longueur : 80, 85, 90, 95, 100, 105, 110, 120, 125, 130 | |
| | Indiquer coudage : 23, -30, 35 (réglable de 23 à 35) 40, 45, 50, 55, 60 (réglable de 35 à 62) | |
| | | |

| Réf. Art.: | Description | Image |
|-----------------|---|-------|
| 10305002 | Plaque de maintien pour penture SystemFix | |
| | Longueur 120 mm pour cote K 45 à 115 mm, montage inclus | |
| 10050004 | 4 x Rivet aluminium 4 x 12 mm | |

| Réf. Art.: | Description | Image |
|----------------|---|-------|
| 1040900 | Penture SystemFix pour montage dormant, laqué | |
| 10409000 | Taille 0 pour coudage de 25 à 51 | |
| 10409001 | Taille 0 pour coudage de 35 à 60 | |
| 10409002 | Taille 0 pour coudage de 57 à 82 | |
| 10409003 | Taille 0 pour coudage de 74 à 88 | |
| | Les dimensions sont applicables à une distance du volet par rapport au mur de 30 mm. Nos pentures SystemFix peuvent être combinées avec les arrêts automatiques MACO. Les douilles de réduction pour pentures SystemFix pour montage dormant sont noires. Des douilles blanches sont possibles sur demande. | |

| Réf. Art.: | Description | Image |
|-----------------|---|-------|
| 10568010 | Penture JustierFix en acier, coudage fixe, laqué, prémonté | |
| | Indiquer longueur : 80, 85, 90, 95, 100, 105, 110, 120, 125, 130 | |
| | Indiquer coudage : -10, -6, +/- 0, 4, 10, 14 | |
| | Penture JustierFix également disponible en aluminium ! | |

| Réf. Art.: | Description | Image |
|-----------------|---|-------|
| 10568023 | Penture JustierFix en acier, coudage réglable, laqué, prémonté | |
| | Indiquer longueur : 80, 85, 90, 95, 100, 105, 110, 120, 125, 130 | |
| | Indiquer coudage : 23, -30, 35 (réglable de 23 à 35) 40, 45, 50, 55, 60 (réglable de 35 à 62) | |
| | Penture JustierFix également disponible en aluminium ! | |

PENTURE

| Réf. Art.: | Description | Image |
|-----------------|---|-------|
| 10708010 | Bandeau universel 3,5 mm, laqué Indiquez longueur : 70, 75, 80, 85, 90, 95, 100, 105, 110, 120, 125, 130 | |
| 10050003 | 4 x Rivet aluminium 4 x 13 mm | |

| Réf. Art.: | Description | Image |
|-----------------|---|-------|
| 10708014 | Bandeau universel coudé 3,5 mm, laqué Indiquez longueur : 70, 75, 80, 85, 90, 95, 100, 105, 110, 120, 125, 130 Indiquer coudage : -10, -6, +/- 0, 4, 10, 14 23, 30, 35, 40, 45, 50, 55, 60 | |
| 8010061 | Plus-value nette coudage spécial | |
| 10050003 | 4 x Rivet aluminium 4 x 13 mm | |

| Réf. Art.: | Description | Image |
|-----------------|--|-------|
| 10714011 | Bandeau universel avec plaque de maintien, laqué Indiquez longueur : 70, 75, 80, 85, 90, 95, 100, 105, 110, 120, 125, 130 | |
| 10050003 | 6 x Rivet aluminium 4 x 13 mm | |

| Réf. Art.: | Description | Image |
|-----------------|---|-------|
| 10714012 | Bandeau universel coudé avec plaque de maintien, laqué Indiquez longueur : 70, 75, 80, 85, 90, 95, 100, 105, 110, 120, 125, 130 Indiquer coudage : -10, -6, +/- 0, 4, 10, 14 23, 30, 35, 40, 45 | |
| 8010061 | Plus-value nette coudage spécial | |
| 10050003 | 6 x Rivet aluminium 4 x 13 mm | |

| Réf. Art.: | Description | Image |
|----------------|---|-------|
| 130041_ | Noeud aluminium réglable non percé 39 x 4 - D14, laqué | |
| 1300415 | Longueur 75 mm | |
| 1300416 | Longueur 115 mm | |

| Réf. Art.: | Description | Image |
|----------------|---|-------|
| 1300421 | Noeud aluminium réglable non percé, coudé, 39 x 4 - D14, laqué | |
| | Longueur 115 mm | |

| Réf. Art.: | Description | Image |
|----------------|--|-------|
| 1300409 | Té aluminium réglable 34 x 4, laqué | |
| 1300748 | 2 x Rivet aluminium 4,8 x 17 | |

| Réf. Art.: | Description | Image |
|----------------|--|-------|
| 130040_ | Equerre aluminium réglable 34 x 4 - 240 mm, laqué | |
| 1300748 | 4 x Rivet aluminium 4,8 x 17 | |

| Réf. Art.: | Description | Image |
|----------------|---------------------------------------|-------|
| 1300424 | Croissillon aluminium réglable | |
| 1300753 | 2 x rivet 4,0 x 25 mm | |

| Réf. Art.: | Description | Image |
|---------------|---|-------|
| 13005_ | Equerre aluminium coudée (45) 34 x 4 - D14, laquée | |
| | Vue de l'extérieur | |
| 1300518 | Haut droite, bas gauche B54 | |
| 1300524 | B77 | |
| 1300521 | Haut gauche, bas droite B54 | |
| 1300527 | B77 | |
| 1300748 | 4x Rivet aluminium 4,8 x 17 | |

PENTURE

| Réf. Art.: | Description | Image |
|--------------|---|-------|
| 13005 | Equerre aluminium 34 x 4 - D14, laquée | |
| | Vue de l'extérieur | |
| 1300500 | Haut droite, bas gauche | |
| 1300501 | B46 | |
| 1300502 | B54 | |
| | Haut gauche, bas droite | |
| 1300509 | B46 | |
| 1300510 | B54 | |
| 1300511 | B77 | |
| 1300748 | 4x Rivet aluminium 4,8 x 17 | |

| Réf. Art.: | Description | Image |
|----------------|-------------------------------|-------|
| 1300406 | Contre-penture équerre | |
| | Epaisseur 2 mm | |
| 1300748 | 4x Rivet aluminium 4,8 x 17 | |

| Réf. Art.: | Description | Image |
|---------------|--------------------------------|-------|
| 130053 | Té aluminium D14, laqué | |
| 1300533 | B46 | |
| 1300534 | B54 | |
| 1300535 | B77 | |
| 1300748 | 2x Rivet aluminium 4,8 x 17 | |

| Réf. Art.: | Description | Image |
|---------------|---|-------|
| 130054 | Té aluminium coudé (45) D14, laqué | |
| 1300542 | B54 | |
| 1300748 | 2x Rivet aluminium 4,8 x 17 | |

| Réf. Art.: | Description | Image |
|----------------|--|-------|
| 1300412 | Contre-penture Té aluminium, laquée | |
| | Epaisseur 2 mm | |
| 1300748 | 2x Rivet aluminium 4,8 x 17 | |

| Réf. Art.: | Description | Image |
|--------------|--|-------|
| 13002 | Penture droite aluminium 39 x 4 - D14, laquée | |
| | Mesure A < 32 mm | |
| 1300200 | L270 | |
| 1300211 | L415 | |
| 1300202 | L560 | |
| 1300213 | L705 | |
| | Mesure A ≥ 32 mm | |
| 1300200 | L270 | |
| 1300211 | L415 | |
| 1300202 | L560 | |
| 1300213 | L705 | |
| 1300748 | Rivet aluminium 4,8 x 17 L270 - 2 pcs; L415 - 3 pcs; L560 - 4 pcs; L705 - 5 pcs; + 1 x pour série G ISO | |

| Réf. Art.: | Description | Image |
|--------------|--|-------|
| 13002 | Contre-penture droite 39 x 2, laquée | |
| 1300215 | L225 | |
| 1300226 | L370 | |
| 1300217 | L515 | |
| 1300228 | L660 | |
| 1300748 | Rivet aluminium 4,8 x 17 L225 - 2 pcs; L370 - 3 pcs; L515 - 4 pcs; L660 - 5 pcs; | |

| Réf. Art.: | Description | Image |
|---------------|---|-------|
| 130024 | Penture droite aluminium coudée (45) 39 x 4 - D14, laquée | |
| 1300242 | L415 | |
| 1300243 | L560 | |
| 1300748 | Rivet aluminium 4,8 x 17 L415 - 3 pcs; L560 - 4 pcs; + 1 x pour série G ISO | |

CHARNIÈRES / MAINTIEN VANTAUX COUPLÉS

| Réf. Art.: | Description | Image |
|-----------------|--|-------|
| 10040001 | Charnière en aluminium droite, laquée | |
| | Déport du vantail 17 mm, axe y compris | |
| 10050003 | 8 x Rivet aluminium 4 x 13 mm | |

| Réf. Art.: | Description | Image |
|-----------------|--|-------|
| 10040002 | Charnière en aluminium coudée, laquée | |
| | Déport du vantail 33 mm, axe y compris | |
| | Entrebâillement entre les deux volets | |
| | avec battement: 6 mm | |
| | sans battement: 1 mm | |
| 10050003 | 8 x Rivet aluminium 4 x 13 mm | |

CHARNIÈRES / MAINTIEN VANTAUX COUPLÉS

| Réf. Art.: | Description | Image |
|-----------------|-----------------------------|-------|
| 13056576 | Charnières SystemFix | |
| | Décalage: 25 mm | |

| Réf. Art.: | Description | Image |
|----------------|--------------------------------|-------|
| 8000016 | Clenche à bille, laquée | |
| | Distance 15 mm | |

| Réf. Art.: | Description | Image |
|------------|--|-------|
| 101 | Accroche volets 28 mm (montage entre-vantaux) | |
| 1014248 | Noir | |
| 1013110 | Blanc | |
| 10100044 | Laqué | |
| 5024219 | 4x vis à tête fraisée 4,2 x 19 | |

| Réf. Art.: | Description | Image |
|-----------------|--------------------------------|-------|
| 10250001 | Arrêt à pince PVC, noir | |
| | Ecart: 44 mm | |
| 5024219 | 4x vis à tête fraisée 4,2 x 19 | |

| Réf. Art.: | Description | Image |
|---------------|--|-------|
| 130060 | H aluminium riveté droit D14, incl. Axe | |
| 1300603 | Noir | |
| 1300604 | Blanc | |
| 1300605 | Laqué | |
| 1300748 | 4x Rivet aluminium 4,8 x 17 | |

| Réf. Art.: | Description | Image |
|---------------|---|-------|
| 130060 | H aluminium riveté gauche D14, incl. Axe | |
| 1300600 | noir | |
| 1300601 | blanc | |
| 1300602 | laqué | |
| 1300748 | 4x Rivet aluminium 4,8 x 17 | |

| Réf. Art.: | Description | Image |
|----------------|--|-------|
| 1300230 | Penture-charnière alu coudée 39 x 4 - D14, laquée | |
| 1300748 | 6x Rivet aluminium 4,8 x 17 | |

| Réf. Art.: | Description | Image |
|----------------|--|-------|
| 1300239 | Contre-penture-charnière aluminium 39 x 3, laquée | |
| 1300748 | 4x Rivet aluminium 4,8 x 17 | |

| Réf. Art.: | Description | Image |
|---------------|---|-------|
| 130023 | Articulation penture-charnière aluminium | |
| 1300233 | Noire | |
| 1300234 | Blanche | |
| 1300235 | Laquée | |
| 1300748 | 2x Rivet aluminium 4,8 x 17 | |

SCIT

| Réf. Art.: | Description | Image |
|---------------|---|-------|
| 101600 | Support d'accessoire M10 pour isolation extérieure | |
| 10160006 | Longueur 70 mm | |
| 10160010 | Longueur 90 mm | |
| 10160001 | Longueur 110 mm | |
| 10160005 | Longueur 130 mm | |
| 10160007 | Longueur 150 mm | |

| Réf. Art.: | Description | Image |
|----------------|-------------------------------------|-------|
| 1016000 | Plaque de fixation de piston | |
| 10160008 | Longueur 70 mm | |
| 10160009 | Longueur 90 mm | |
| 10160002 | Longueur 110 mm | |
| 10160003 | Longueur 130 mm | |
| 10160004 | Longueur 150 mm | |

| Réf. Art.: | Description | Image |
|----------------|--|-------|
| 5000017 | Cheville en matériau isolant TOX-ISOL - 85 mm, M8 - M10 | |
| | pour arrêts | |

SCIT

| Réf. Art.: | Description | Image |
|------------|---------------------------|-------|
| 104 | Support de ferrure | |
| | Ferrures MACO | |
| 1043823 | Taille 0: 96 mm | |
| 1040226 | Taille 1: 140 mm | |
| 1040227 | Taille 2: 180 mm | |
| 1040232 | Taille 3: 215 mm | |
| 1040234 | Taille 4: 265 mm | |

| Réf. Art.: | Description | Image |
|-------------|---|-------|
| 1040 | Cheville pour support d'accessoires | |
| | pour support de ferrure MACO | |
| 1040304 | ø 14 mm longueur 100 mm | |
| 1040305 | ø 14 mm longueur 135 mm | |
| 1040306 | ø 14 mm longueur 185 mm | |
| 1040013 | ø 10 mm (pour taille 0) | |
| | Lors du montage, veiller à obtenir une expansion parallèle au bord. | |

FERRURES SUPPLÉMENTAIRES

| Réf. Art.: | Description | Image |
|---------------|---|-------|
| 990054 | Cheville universelle M10 / filetage bois | |
| | | |

| Réf. Art.: | Description | Image |
|----------------|------------------------------------|-------|
| 5079011 | Ecrou M10 à six pans, laqué | |
| | | |

| Réf. Art.: | Description | Image |
|---------------|----------------------------------|-------|
| 990041 | Plaque à visser M10 laqué | |
| | ø 48 mm | |

| Réf. Art.: | Description | Image |
|---------------|--|-------|
| 990042 | Plaque à visser M10, 3 trous, laqué | |
| | ø 48 mm | |

FERRURES SUPPLÉMENTAIRES

| Réf. Art.: | Description | Image |
|-----------------|--------------------------------------|-------|
| 10200300 | Disque de recouvrement, laqué | |
| | ø 60 mm | |

| Réf. Art.: | Description | Image |
|-----------------|-------------------------------|-------|
| 10210001 | Butée de volet, laquée | |
| 10050003 | 2 x Rivet aluminium 4 x 13 mm | |

| Réf. Art.: | Description | Image |
|-----------------|-------------------------------|-------|
| 10150001 | Poignée, laquée | |
| 10050003 | 2 x Rivet aluminium 4 x 13 mm | |

| Réf. Art.: | Description | Image |
|-----------------|---|-------|
| 10050003 | Rivet aluminium 4 x 13 mm, laqué | |
| | | |

| Réf. Art.: | Description | Image |
|----------------|--|-------|
| 8000013 | Tampon en caoutchouc transparent auto-collant | |
| | | |

| Réf. Art.: | Description | Image |
|-----------------|--------------------------------|-------|
| 10240005 | Stylo retouche peinture | |
| | | |

FERRURES SUPPLÉMENTAIRES

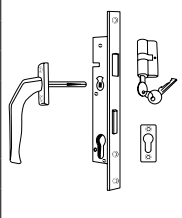
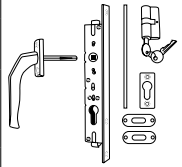
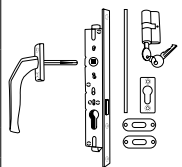
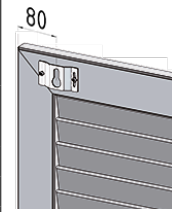
| Réf. Art.: | Description | Image |
|----------------|--|---|
| 8050003 | Serrure de porte standard à 1 point | |
| | Supplément de prix pour fraiser et installer Supplément de prix pour poignée additionnelle, y compris rosette |  |
| 8050010 | Serrure de porte à 2 points | |
| | Supplément de prix pour fraiser et installer Supplément de prix pour poignée additionnelle, y compris rosette |  |
| 8050005 | Serrure de porte à 3 points | |
| | Supplément de prix pour fraiser et installer Supplément de prix pour poignée additionnelle, y compris rosette |  |
| | Kit de montage en aveugle, variante éclisses à visser | |
| 5000015 | Éclisse à visser acier inoxydable (3 éclisses par pièce), laquée |  |
| 5000013 | Accessoires de visserie montage en aveugle | |



www.griessergroup.com